



 **aebi**  
a brand of aebi schmidt

# TT 241<sup>+</sup> / TT 281<sup>+</sup>

Самоходное шасси для крутых склонов



Две большие модели Terratrac отличаются высокой мощностью и маневренностью и могут безопасно использоваться на любых склонах. Мощная передняя навеска в стандартной комплектации оснащена гидравлической системой разгрузки орудия, боковым смещением и гашением вибраций, что обеспечивает повышенную безопасность и комфорт при движении.

## Коротко о главнейшем

- Бесступенчатый ход с **мощным гидростатическим приводом хода** и **автоматическим управлением приводом (ADC)** в рабочем режиме.
- Мощные подъемники грузоподъемностью **2 000 кг (передний)** и **1 800 кг (задний)**
- Эффективная работа без напряжения благодаря **простой и логичной концепции управления**
- Идеально подходит для сложных работ в **сельском хозяйстве** и **коммунальном хозяйстве**

## Ваши преимущества

- **Безопасность:** Низкий центр тяжести и малая собственная масса обеспечивают безопасное движение по сложной местности.
- **Экологичность:** Экономичный, экологически чистый дизельный двигатель с функцией ECO-Drive для снижения расхода топлива.
- **Комфорт вождения и управления:** Удобное управление с точным выбором рабочей скорости с помощью системы TipTronic, эргономичный рычаг управления и просторная кабина с автоматическим кондиционером.
- **Производительность:** Выдающаяся маневренность с радиусом поворота всего 3,3 м и автоматизированные рабочие последовательности обеспечивают превосходную производительность на участке.
- **Защита почвы:** Широкие шины низкого давления и проверенная система рулевого управления всеми колесами позволяют избежать уплотнения почвы и защитить дерн
- **Круглогодичное использование:** широкий ассортимент навесного оборудования для летнего и зимнего использования





Сильный на любой местности - ТТ 281+ сочетает **мощный двигатель с отличным сцеплением** и гарантирует максимальную производительность даже в самых тяжелых условиях.







С помощью рычага управления Aebi **можно быстро и интуитивно управлять орудиями** - для работы без напряжения, максимального комфорта и максимальной эффективности в использовании.



## Характеристики производительности

### Ходовые качества

**Бесступенчатый привод:** скорость движения регулируется бесступенчато и по выбору с помощью рычага управления или ножной педали. Гидростатический привод создает постоянную силовую связь между двигателем и колесами и обеспечивает безопасное и точное маневрирование даже на экстремальных склонах.



**Адаптация к местности:** передняя ось может поворачиваться относительно задней. Это позволяет точно адаптировать навесное оборудование к условиям местности.

**Сбалансированное распределение веса:** обе модели Terratrac равномерно распределяют вес на все колеса. Это повышает проходимость на склонах, защищает почву и снижает износ шин.



**Четыре режима рулевого управления:** одним нажатием кнопки во время движения можно переключаться между передним (a), задним (b), полным (c) и крабовым (d) рулевым управлением. Начиная со скорости движения 25 км/ч система Terratrac автоматически переключается на переднее рулевое управление.

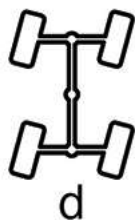
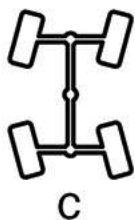
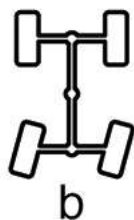
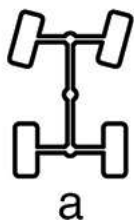

**Torsen / T-Traction:** Продольный дифференциал Torsen обеспечивает постоянно действующую компенсацию крутящего момента привода на все четыре колеса. Это обеспечивает защиту компонентов привода и колес, а также почвы и дерна.

**Автоматическое управление приводом (ADC):** Система ADC автоматически регулирует максимальную скорость подачи навесного оборудования. Таким образом, двигатель всегда вращается в оптимальном диапазоне оборотов, что позволяет экономить топливо.

**ECO-Drive:** обороты двигателя снижаются, а скорость остается неизменной. В результате снижается расход топлива и уменьшается уровень шума.

**TipTronic:** диапазон перемещения рычага управления пропорционально отображает диапазон скоростей движения. Максимальная скорость также может быть ограничена с помощью системы Tiptronic, но без ограничения диапазона движения рычага управления. Это обеспечивает чрезвычайно точное и чувствительное управление скоростью.

**Программы движения:** Четыре программы движения позволяют точно регулировать скорость в зависимости от рабочего органа.

- **Движение по дороге:** 100% мощности двигателя действует на привод движения. Полная тяговая мощность уже при 1300 1/мин.
- **Скашивание:** 30-70% мощности двигателя направляется на тяговый привод. Полное тяговое усилие с 1400 1/мин.
- **Снегоуборщики:** 10-20% мощности двигателя передается на тяговый привод. Полное тяговое усилие от 2000 об/мин.
- **Пропорциональный:** 30-70% мощности двигателя используется для тягового привода. Автоматический или пропорциональный привод выбирается простым нажатием кнопки.

## Гидравлика

**Передняя и задняя навеска:** стандартная гидравлическая производительность моделей серии 40 л/мин может быть увеличена до 55 л/мин в качестве опции. Мощные навески позволяют одновременно использовать широкий спектр навесного оборудования. Передняя навеска категории I & II имеет грузоподъемность 2000 кг и стандартное боковое смещение 630 мм. Задняя навеска соответствует категории II с грузоподъемностью 1800 кг. При подсоединении и отсоединении навесного оборудования функции „подъем“ и „опускание“, а также свободно выбираемый блок управления могут управляться снаружи.



**Разгрузочная гидравлика:** Разгрузочная гидравлика позволяет навесному оборудованию скользить по поверхности земли при свободно регулируемом контактном давлении. В сочетании с боковой качающейся подвеской орудия это обеспечивает точную адаптацию к рельефу и гарантирует чистые результаты работы.



**Поглощение вибраций:** Передняя и, опционально, задняя гидравлические системы Terratrac компенсируют вибрации навесных орудий и поглощают удары. Это позволяет быстрее переключать передачи, повышает безопасность движения, увеличивает комфорт при движении и защищает машину.



**Автоматизированные последовательности работ:** функция навески объединяет повторяющиеся рабочие операции в автоматизированную последовательность. Например, при косении, после подъема косилки спереди (a), машина может автоматически включить рулевое управление для поворота и поднять плющилку сзади (b). Если водитель снова опускает переднюю навеску, (c) снова включается переднее рулевое управление и опускается заднее орудие (d). Навески свободно программируются, как одновременно, так и с задержкой, и позволяют значительно экономить время при маневрировании.

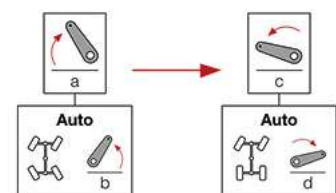

## Рабочее место

**Кокпит:** Современный кокпит впечатляет большим пространством и эргономичным расположением органов управления. Держатели для мобильного телефона и бутылки с питьевой водой объемом до 1,5 л находятся в пределах досягаемости водителя. Для еще большего комфорта в панорамной кабине в качестве опции предлагаются отопление, противопылевой фильтр и кондиционер.

**Концепция управления:** Прибор с цветным дисплеем всегда информирует водителя обо всех важных данных. Многофункциональный рычаг управления позволяет изменять направление движения без остановки и быстро и точно управлять всеми орудиями одним пальцем. Интуитивно понятная концепция управления машинами Aebi используется во всех продуктах и остается самой инновационной системой на рынке.

**Комфортное сиденье и поворотное устройство:** Для еще большего комфорта при движении сиденье может быть дополнено системой пневматической подвески, поглощающей сильные толчки. Опциональное поворотное устройство позволяет водителю сидеть прямо при крутых поворотах.

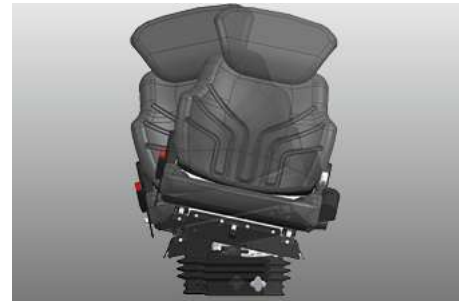

**Система охлаждения и реверсивный вентилятор:** интенсивность работы вентилятора системы охлаждения регулируется в зависимости от потребности. Радиатор большого размера легко доступен и может быть сложен для очистки. Опционально поставляемый реверсивный вентилятор автоматически и периодически меняет направление вращения во время работы.



**Освещение:** Регулируемые, высоко расположенные рабочие фары обеспечивают оптимальное освещение рабочей зоны. Опционально освещение автомобиля может быть оснащено светодиодными лампами.



**Пневматическая тормозная система:** Опционально для ТТ 281+ предлагается пневматическая двухконтурная тормозная система. Она обеспечивает безопасное маневрирование на крутых участках местности и допускает максимальную нагрузку на прицеп до 6 500 кг.



## Сельскохозяйственные технологии

ТТ 241+ / ТТ 281+ - убедительный выбор для применения в сельском хозяйстве:

- Скашивание
- уборка кормов
- Уборка подстилки на влажных участках



- Уход за пастбищами
- Внесение удобрений



### Муниципальная технология

В коммунальной технике ТТ 241+ / ТТ 281+ в полной мере проявляет свои сильные стороны в следующих работах и областях применения:

- Обслуживание набережных и плотин
- Управление парками и зелеными зонами
- Кошение травы на влажных территориях и в природоохранных зонах
- Очистка транспортных путей



### Зимний сервис

ТТ 241+ / ТТ 281+, как носитель орудий, который можно использовать круглый год, может применяться и в холодное время года:

- Снегоуборщик
- Снегоочиститель
- Разбрасывателем



### Обслуживание спортивных площадок и лыжных трасс

Терратраки Aebi подходят для обслуживания спортивных объектов и инфраструктуры:

- Обслуживание полей для гольфа
- Обслуживание футбольных полей и спортивных площадок
- Обслуживание зеленых зон на горнолыжных курортах





## Шины

Базовая комплектация шин подбирается в соответствии с будущим рельефом местности. Это обеспечивает отличную тягу и максимальную безопасность на склонах.

Эти характеристики могут быть еще более улучшены при использовании сдвоенных шин. Сдвоенные шины легко и удобно монтируются благодаря быстроразъемным креплениям.

### Защита грунта

Широкие шины низкого давления и дополнительные сдвоенные шины, устанавливаемые спереди и сзади, обеспечивают большую площадь контакта. В сочетании с малым собственным весом Terratrac это приводит к низкому давлению на почву. Это защищает дернину и практически не приводит к уплотнению почвы.

### Базовые шины | Двойные шины | Газонные шины



440/50 R17 Terra



425/55 R17 AS



440/50 R17 Terra 7.50-18/17



425/55 R17 AS 7.50-18/17



500/50 R17 Rasen

## Галерея





## Варианты

ТТ 241+



55 кВт / 75 л.с.  
310 Нм при 1 100 1/мин  
Стадия V  
4,5 т макс. полная масса

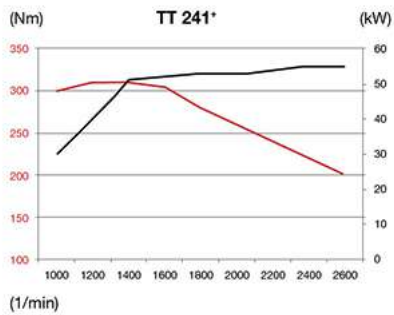

Turbodiesel FCA R754ISE5

ТТ 281+



80 кВт / 109 л.с.  
420 Нм при 1 100 1/мин  
Stage V / Euro 6c  
Максимальная полная масса 4,5 т

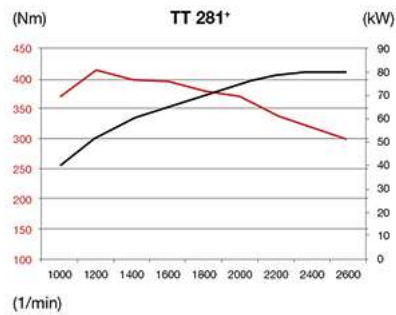

Turbodiesel FCA R754EU6C

## Похожий товар

ТТ 206+ / ТТ 211+

Самоходное шасси для крутых склонов





ТТ 241+ надежно убирает и разбрасывает в холодное время года - **отлично оснащен для зимней эксплуатации** со снегоборщиком и разбрасывателем Schmidt Traxos.





## Технические характеристики

	ТТ 241 <sup>+</sup>	ТТ 281 <sup>+</sup>
<b>Шасси и шины</b>		
Центральный дифференциал Torsen	опция	опция
T-Traction	опция	опция
Переднее рулевое управление	Да	Да
Управление всеми колёсами	Да	Да
Задний мост с поворотными колёсами	Да	Да
Крабовое управление	Да	Да
Радиус разворота	3 300 мм	3 300 мм
Базовые шины	440/50 R17	440/50 R17
Сдвоенные шины спереди и сзади	опция	опция
<b>Система привода - двигатель</b>		
Тип двигателя	FCA R754ISE5	FCA R754EU6C
Количество цилиндров	4	4
Выброс выхлопных газов	Stufe V	Stufe V / Euro 6c
Производительность	55 кВт (75 PS) @ 2 600 1/мин	80 кВт (109 PS) @ 2 600 1/мин
Топливо	Diesel	Diesel
Макс. момент на скорости	310 Нм	420 Нм
Увеличение крутящего момента	24 %	43 %
Привод	Бесступенчатый гидростатический привод	Бесступенчатый гидростатический привод
Электрогидравлическое сцепление BOM	Да	Да
Емкость дизельного бака	90 л	90 л
Емкость бака Ad Blue	-	14 л
mimi_hydraulicOutput	40 л/мин	40 л/мин
<b>Электрика</b>		
Емкость батареи	100 Ач	100 Ач
<b>Подъемный механизм</b>		
Передняя подъемная рама с боковым смещением	Да	Да
Боковой сдвиг влево	315 мм	315 мм
Боковой сдвиг вправо	315 мм	315 мм
Грузоподъемность спереди	2 000 кг	2 000 кг
Грузоподъемность сзади	1 800 кг	1 800 кг
Передний демпфер вибраций для дорожного режима	Да	Да
Задний демпфер вибраций для дорожного режима	опция	опция
<b>Кабина и оборудование</b>		
Полностью застекленная кабина водителя с печкой и блоком размораживания	Да	Да
Держатель для бутылок	Да	Да
Общий короб	Да	Да
Держатель мобильного телефона	Да	Да
Отсек для документов	Да	Да
Подготовка под установку радио	Да	Да
Автоматическая система кондиционирования	Да	Да
Бортовой компьютер	Да	Да
Многофункциональный рычаг управления воздушной системой	Да	Да
Автоматический стояночный тормоз	Да	Да
<b>Скорость</b>		
Режим медленной скорости	20 км/ч	20 км/ч
Режим быстрой скорости	40 км/ч	40 км/ч
<b>Размеры</b>		
Длина вкл. подъемные механизмы	4 090 мм	4 090 мм
Ширина с одинарными колёсами	2 110 мм	2 110 мм
Ширина с двойной ошиновкой	2 620 мм	2 620 мм
Высота	2 220 мм	2 220 мм
<b>Вес</b>		





	<b>ТТ 241*</b>	<b>ТТ 281*</b>
Пустой вес	2 800 кг	2 850 кг
Общий вес	4 500 кг	4 500 кг
Макс. вес на передней оси	2 600 кг	2 600 кг
Макс. вес на задней оси	2 600 кг	2 600 кг
Масса буксируемого прицепа с инерционными тормозами (для прицепа без тормоза)	1 500 кг	1 500 кг
Масса буксируемого прицепа с инерционными тормозами (для прицепа с тормозами)	3 500 кг	3 500 кг
Тормозная система прицепа (пневматическая)	-	6 500 кг



Aebi Schmidt Holding AG  
 Leutschenbachstrasse 52  
 CH-8050 Zurich, Швейцария  
 Телефон: +41 44 308 58 00  
[www.aebi-schmidt.com](http://www.aebi-schmidt.com)

© Aebi Schmidt Group  
 Все права сохраняются.  
 Технические характеристики могут быть изменены.

Изображения носят необязательный характер.  
 Оставляем за собой право на ошибки и внесение изменений.

Дата создания документа 2 МАР 2025

