



 **schmidt**
a brand of aebi schmidt

Tellefsdal VPL

Снегоборочный отвал



Снегоборочный отвал VPL подходит для уборки снега в любых условиях. Его подвижные секции позволяют принимать различную форму: клиновидную, V-образную, а также форму одностороннего отвала. Монтаж осуществляется на автомобилях коммунальных служб, тракторах и автопогрузчиках.

Коротко о важнейшем

- **Рабочая ширина варьируется** от 1,5 до 3,0 м.
- Подвижные секции позволяют принимать различную форму: **клиновидную, V-образную, а также форму одностороннего отвала.**
- **Автоматическая поворотная система** с функцией амортизации.

Ваши преимущества

- **Комфорт при работе.**
- **Высокая эксплуатационная готовность.**
- **Амортизационная планка** снижает уровень шума и обеспечивает плавный ход.
- Подходит для **широкого спектра коммунальной техники, тракторов и автопогрузчиков.**

Мы понимаем, насколько важно, чтобы машины и оборудование всегда находились в работоспособном состоянии. **Обратитесь к нам** для получения индивидуального предложения на сервисное обслуживание или заказа оригинальных запасных частей.



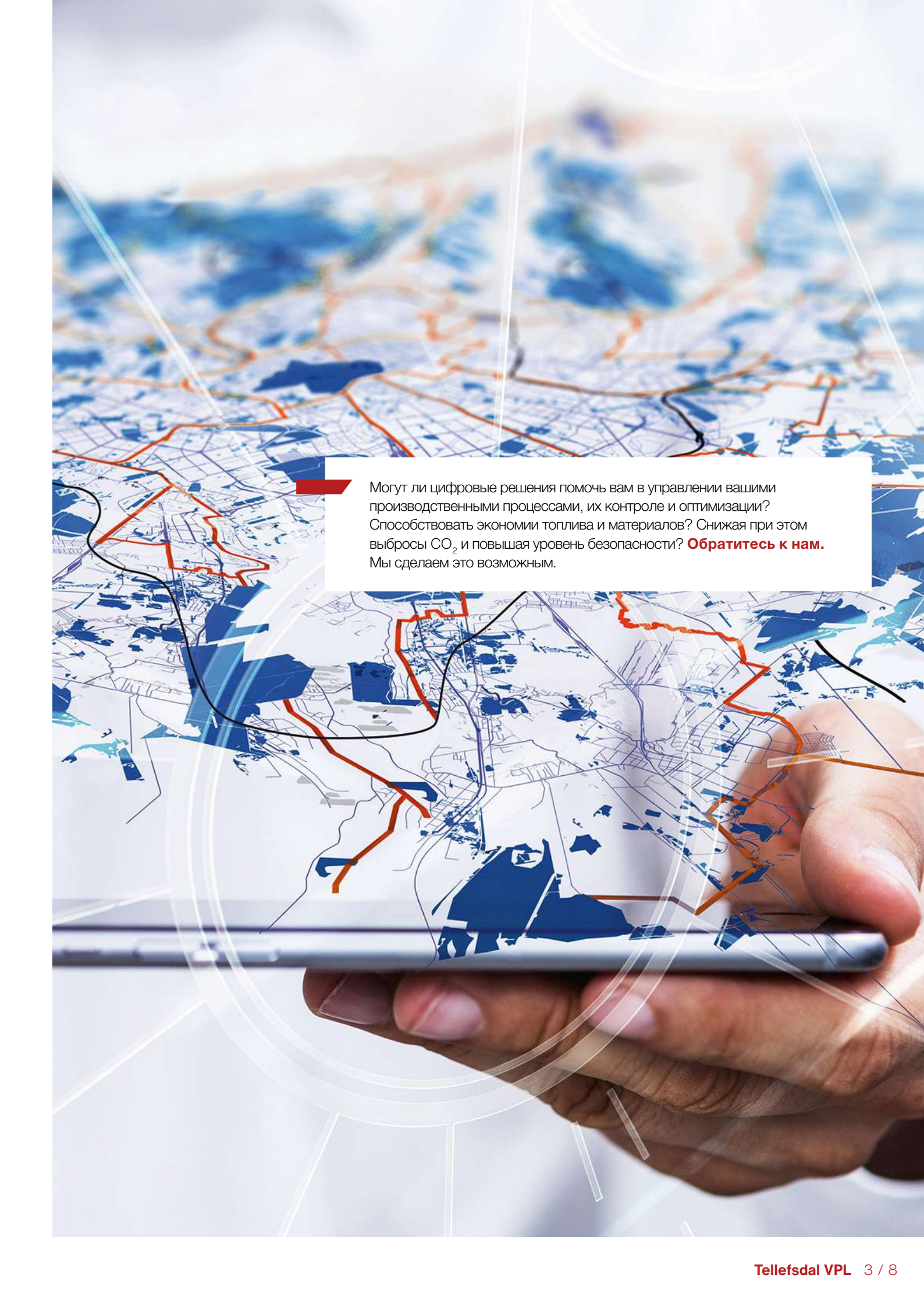

Могут ли цифровые решения помочь вам в управлении вашими производственными процессами, их контроле и оптимизации? Способствовать экономии топлива и материалов? Снижая при этом выбросы CO₂ и повышая уровень безопасности? **Обратитесь к нам.** Мы сделаем это возможным.

Характеристики производительности

Секции снегоборочного отвала

Снегоборочный отвал VPL состоит из двух секций, соединенных посередине А-образной шарнирной рамой. Такая конструкция позволяет осуществлять эффективную уборку даже плотного снега. Геометрическая форма и острый угол атаки отвала обеспечивают оптимальный выброс снега.



Система защиты от повреждения

Отвал VPL легко преодолевает препятствия даже в самых тяжелых условиях эксплуатации. Этому способствует автоматическая система переезда через препятствия с амортизирующей планкой, которая поглощает сильные механические воздействия, обеспечивает минимальный уровень шума и высокую плавность хода.

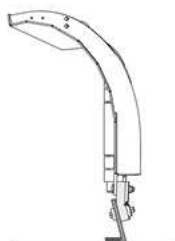
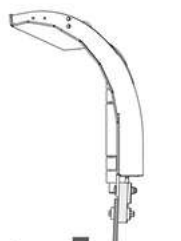

Гидравлика

Управлять гидроприводом функций отвала можно из кабины водителя. Два гидроцилиндра привода секций поворачивают их до механического упора. В стандартной комплектации отвал VPL совместим с гидравлическими системами базового шасси и имеет две линии для управления работой снегоборочного отвала. Клапаны сброса давления и гидроаккумуляторы гидравлической системы служат для защиты и амортизации секций.

Монтажное устройство

Отвалы серии VPL в стандартной комплектации оснащены монтажной плитой. Опциональная система подвеса с адаптерами для различных стран позволяет устанавливать отвалы на автомобили с подъемными системами или монтажными плитами, а также обеспечивает возможность быстрой замены. Отвал VPL подходит для монтажа на коммунальной технике или на фронтальных погрузчиках.

Ножи

Стальные ножи (S)

Многоцелевое, оптимизированное по стоимости решение для агрессивной уборки твердого и/или плотного снега. Стальные ножи устойчивы к изгибам и скручиванию, обеспечивая чистый результат.

Ножи Combi (размер 36 и 50) (C36 / C50)

Режущая кромка ножей выполнена из особо твердой стали, резины и керамики. Эти ножи предназначены для агрессивной уборки снега и могут быть хорошей альтернативой, если стальные ножи изнашиваются слишком быстро. Комбинация материалов обеспечивает также снижение шума и вибрации.

Резиновые ножи (размер 30 мм и 50 мм) (R)

Хорошее решение для использования на внутригородских дорогах и специальных объектах, таких как парковки. Благодаря гибким и эластичным свойствам резины, нож плавно скользит по поверхности. Эти ножи особенно эффективны при уборке снежной слякоти.

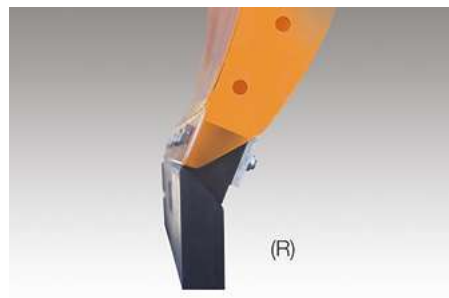
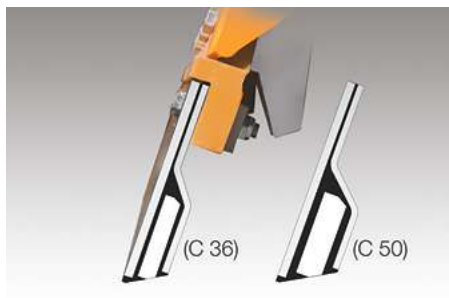
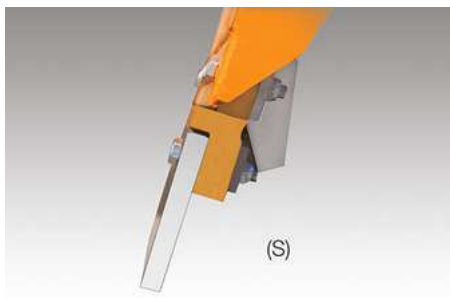

Опорные устройства

Обеспечивают точную регулировку положения отвала по высоте и, следовательно, агрессивность уборки благодаря бесступенчатой регулировке. Поддерживают раму при наезде на препятствия и продлевают срок службы ножей. В качестве альтернативы можно установить не требующие обслуживания, регулируемые по высоте опорные башмаки. Они изготовлены из износостойкой стали или комбинированного материала.

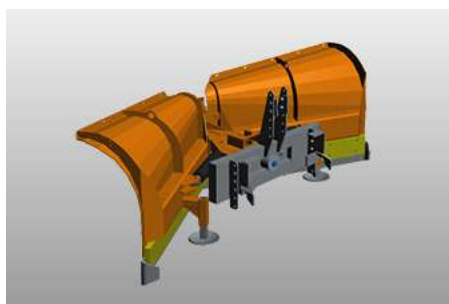

Дефлектор для снега

Дефлектор предотвращает попадание снежной пыли на лобовое стекло автомобиля. Резиновый дефлектор перенаправляет воздушный поток вместе со снежной пылью в сторону. Он используется в основном при нескоростной уборке мокрого и тяжелого снега. Благодаря высокой гибкости брызгозащитный кожух нелегко повредить. Это простой и экономичный вариант.

Опции

Отвал VPL может быть оснащен функцией Super Swing, которая позволяет поворачивать секции по диагонали вправо, влево или в разные стороны. К дополнительным опциям относятся полозья, опорные колеса и фартук для снега.

Галерея





Похожий товар

KL-V

Снегоуборочный отвал



Tellefsdal U-LS

Снегоуборочный отвал



Tellefsdal U-H2

Снегоуборочный отвал





Доверьтесь нашему уникальному многолетнему опыту в самых различных сферах. **Обратитесь к нам.** Мы найдем подходящее решение и для вашей задачи.

Технические характеристики

	Tellefsdal VPL 15	Tellefsdal VPL 18	Tellefsdal VPL 21
Размеры			
Высота центральной части отвала	690 мм	690 мм	690 мм
Высота правой и левой частей отвала	790 мм	790 мм	790 мм
Длина по режущей кромке	1 520 мм	1 780 мм	2 040 мм
Ширина очистки	1 360 мм при 31° 1 390 мм V форме 1 330 мм клиновидного отвала	1 610 мм при 31° 1 640 мм V форме 1 580 мм клиновидного отвала	1 870 мм при 31° 1 900 мм V форме 1 840 мм клиновидного отвала
Вес			
Примерный вес со стальными ножами	178 кг	206 кг	285 кг

	Tellefsdal VPL 24	Tellefsdal VPL 27	Tellefsdal VPL 30
Размеры			
Высота центральной части отвала	690 мм	690 мм	690 мм
Высота правой и левой частей отвала	790 мм	790 мм	790 мм
Длина по режущей кромке	2 300 мм	2 560 мм	2 820 мм
Ширина очистки	2 130 мм при 31° 2 160 мм V форме 2 100 мм клиновидного отвала	2 380 мм при 31° 2 420 мм V форме 2 350 мм клиновидного отвала	2 640 мм при 31° 2 670 мм V форме 2 610 мм клиновидного отвала
Вес			
Примерный вес со стальными ножами	315 кг	340 кг	365 кг



© Aebi Schmidt Group
www.aebi-schmidt.com

Aebi Schmidt Holding AG
CH-8050 Zurich, Швейцария

Все права сохраняются. Технические характеристики могут быть изменены. Изображения носят необязательный характер. Оставляем за собой право на ошибки и внесение изменений.

Document created on 28 ФЕВ 2024

